

目錄

- 1-1 如何打開電池蓋
- 1-2 如何裝回電池蓋
- 2-1 如何更換電池
- 3-1 遙控器使用功能介紹
- 4-1 產品規格

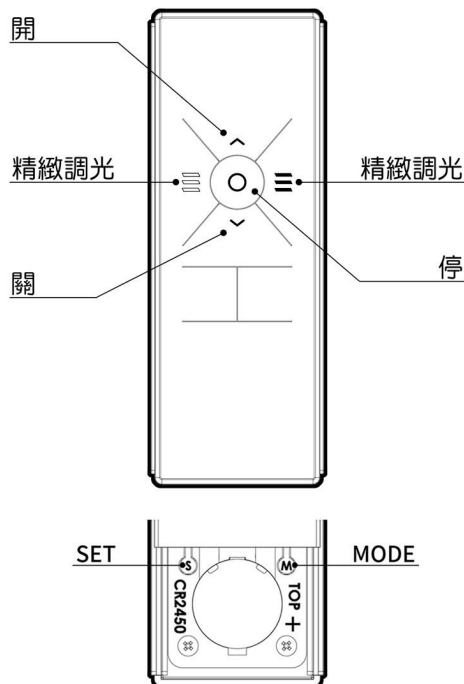
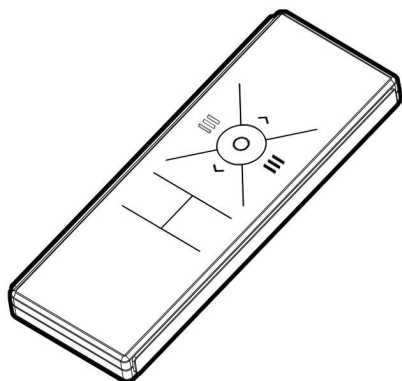

1-1 如何打開電池蓋

⚠️ 推出滑蓋

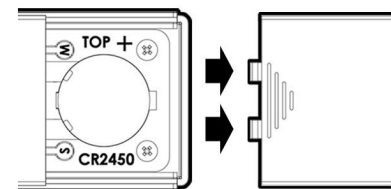

1-2 如何裝回電池蓋

- ① 先將卡鉤放入鉤槽
- ② 將電池蓋置入滑軌
- ③ 推入

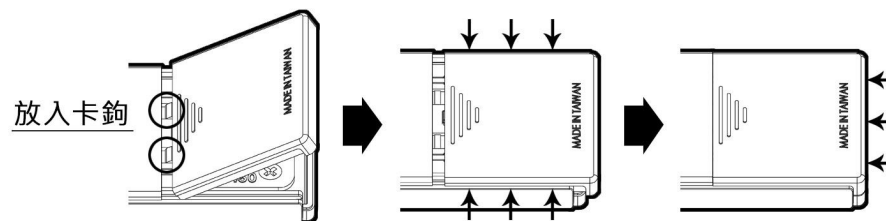

2-1 如何更換電池

- ① 電池平滑面(正極+)朝上，確認扣住電池彈片兩端，並以傾斜角度放入電池槽。

② 完成。

平滑面(正極+)

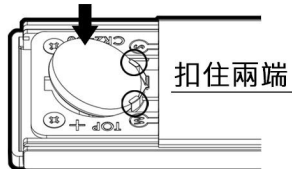

扣住兩端

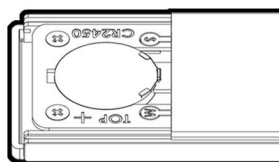

3-1 遙控器使用功能介紹

開 按一下開，窗簾打開。

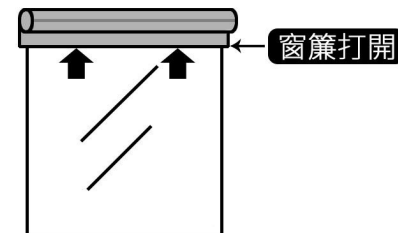
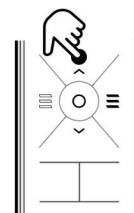



停 按一下 **停**，窗簾立即停止。

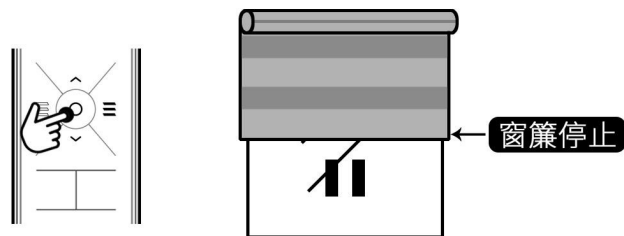

關 按一下 **關**，窗簾關閉。

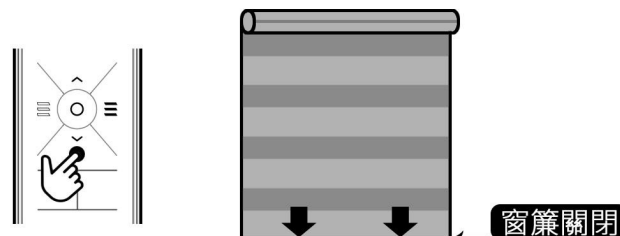

精緻調光 按左或右 **精緻調光** 來調整光線亮度。

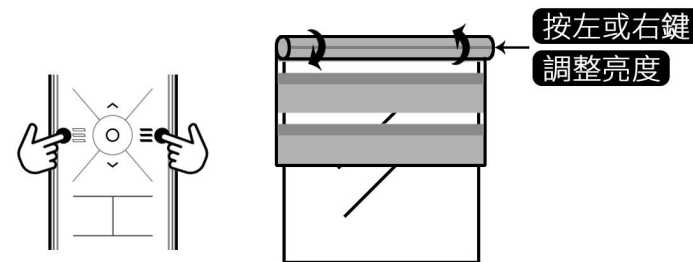

一鍵調光 5秒內不按任何鍵後，按 **停**，窗簾將自動歸位全透光位置。

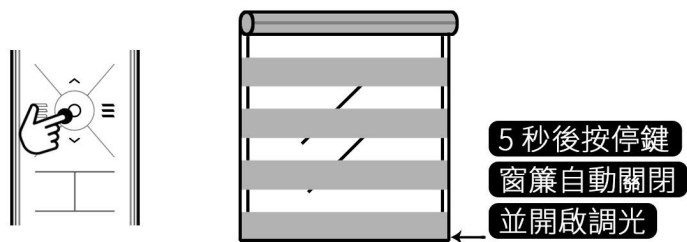

4-1 產品規格

電池規格：CR2450 3V(一次性鋰電池)
外型尺寸：長13cm 寬4.8cm 高1.1cm
待機電流：<1uA
變調方式：OOK
編碼方式：內燒式固定碼
發射頻率：433.92MHz
天線型式：on board Gain=0 dbi
重量(含電池)：66g